



CÔNG TY TNHH GIÀN GIÁO

VIỆT XÔ



Trụ sở chính: 887 Kinh Dương Vương, Phường An Lạc, Quận Bình Tân, Thành Phố Hồ Chí Minh, Việt Nam.

Số Tài Khoản: 2 0 0 9 1 2 8 3 9 Tại NH Á Châu ACB – PGD An Lạc.

Điện Thoại: 08. 3756 5388

Fax: 08. 3756 5389

Mã số thuế: 0 3 1 2 2 0 4 9 2 2

Email: giangiaoxaydungvietxo@gmail.com

Website: giangiaovietxo.com



Thư Ngỏ

CÔNG TY TNHH GIÀN GIÁO **VIỆT XÔ** chuyên sản xuất, cung ứng giàn giáo và các thiết bị xây dựng công nghiệp. Chúng tôi đã và đang là đối tác cho rất nhiều công trình xây dựng lớn tại Tp. Hồ Chí Minh và các tỉnh phía nam.

Với phương châm hoạt động cùng đôi: **" UY - TÍN CHẤT LƯỢNG - CHUYÊN NGHIỆP "**. Ban lãnh đạo công ty cùng đội ngũ nhân viên kỹ thuật luôn có phong cách làm việc chuyên nghiệp, năng động, không ngừng sáng tạo, không ngừng cải tiến kỹ thuật để đưa ra những sản phẩm tốt nhất, mang tính thẩm mỹ và đảm bảo an toàn trong thi công, giá cả cạnh tranh.

Các sản phẩm của công ty chúng tôi trước khi đưa ra thị trường đều đã được đăng ký kiểm chất lượng ở Bộ Xây Dựng - **INCOSAF** công nhận đạt **TCXDVN 296 - 2004**. Kết hợp công ty đang áp dụng và đã được TQCSI cấp chứng chỉ Hệ thống quản lý chất lượng theo tiêu chuẩn, các bạn có thể an tâm nhất khi sử dụng các sản phẩm của chúng tôi.

Với mong muốn mang lại **" an toàn trong xây dựng "** cho các công trình, chúng tôi luôn có đội ngũ kỹ thuật giỏi, trách nhiệm cao, xuống trực tiếp hiện trường khảo sát, tư vấn về cách lắp đặt giàn giáo cho phù hợp với thực trạng thi công để các công trình xây dựng của quý vị trở nên an toàn hơn. Điều đó cũng để khẳng định thương hiệu **GIÀN GIÁO VIỆT XÔ** hiện đại là 1 trong những đơn vị hàng đầu trong lĩnh vực cung cấp giàn giáo và thiết bị xây dựng tại Việt Nam.

Chúng tôi chân thành cảm ơn các nhà thầu đã chọn **Việt Xô** làm đối tác tin cậy trong suốt thời gian qua. Hy vọng sản phẩm của **Việt Xô** sẽ tiếp tục đồng hành trong các công trình lớn của Quý nhà thầu.

" Sự an toàn các công trình là thành công của chúng tôi "

Giám đốc

MẠ KÈM NHÚNG NÓNG

H 1700 x T 20 x 1250 CÓ NÓNG - MẠ KÈM NHÚNG NÓNG

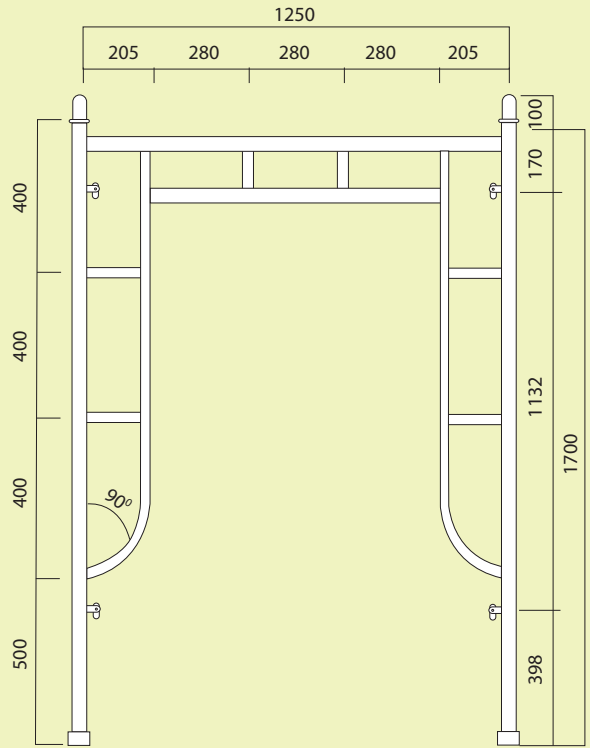
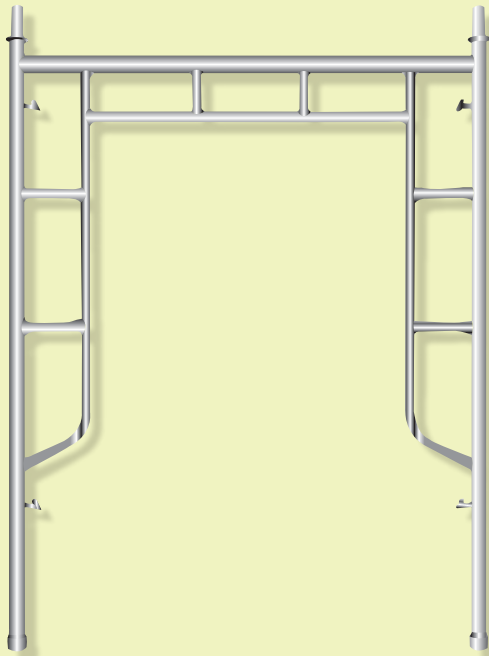

SẢN PHẨM ĐƯỢC INCOSAF - BỘ XÂY DỰNG CẤP GIẤY CHỨNG NHẬN KIỂM ĐỊNH
Số 0197/GCN - KĐXD ngày 21/12/2010

THEO TCXDVN 296 - 2004; TCVN 6052 - 1995; TCVN 4059 - 1985



kết quả kiểm định		
TT	Điểm đặt lực	Lực nền tối hạn Nth (kN)
Khung 1	Điểm 1	45.36
Khung 2	Điểm 2	13.85

H 1530 x T 20 x 1250 CÓ NÓNG - MẠ KÈM NHÚNG NÓNG

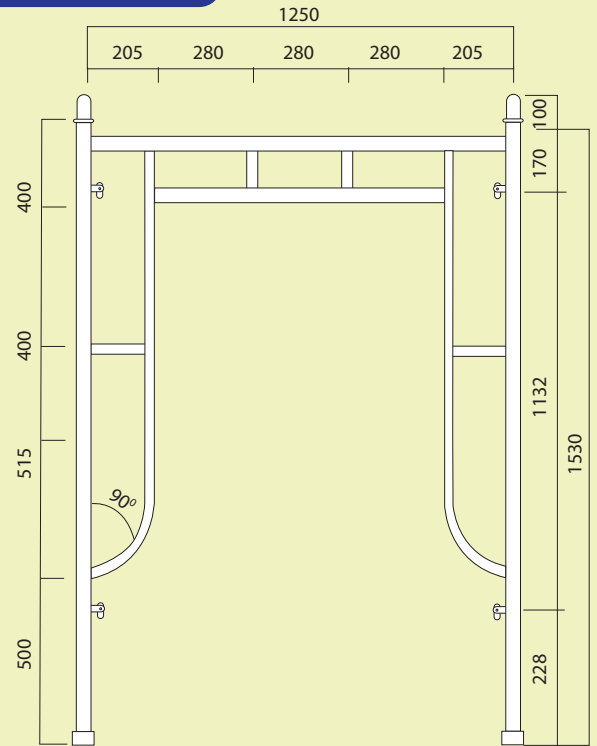
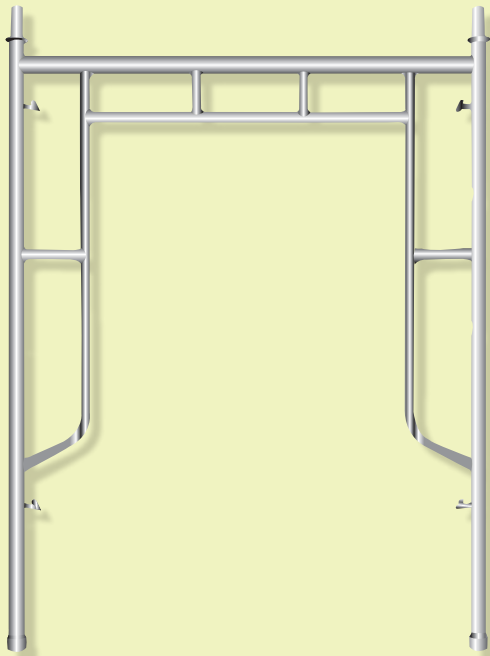

SẢN PHẨM ĐƯỢC INCOSAF - BỘ XÂY DỰNG CẤP GIẤY CHỨNG NHẬN KIỂM ĐỊNH
Số 0197/GCN - KĐXD ngày 21/12/2010

THEO TCXDVN 296 - 2004; TCVN 6052 - 1995; TCVN 4059 - 1985



kết quả kiểm định		
TT	Điểm đặt lực	Lực nền tối hạn Nth (kN)
Khung 1	Điểm 1	40,82
Khung 2	Điểm 2	11,54



MẠ KẼM NHÚNG NÓNG

H 1.200 x T 20 x 1250 KHÔNG NÓNG - MẠ KẼM NHÚNG NÓNG

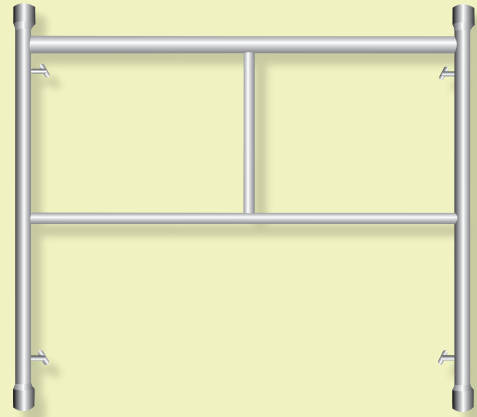
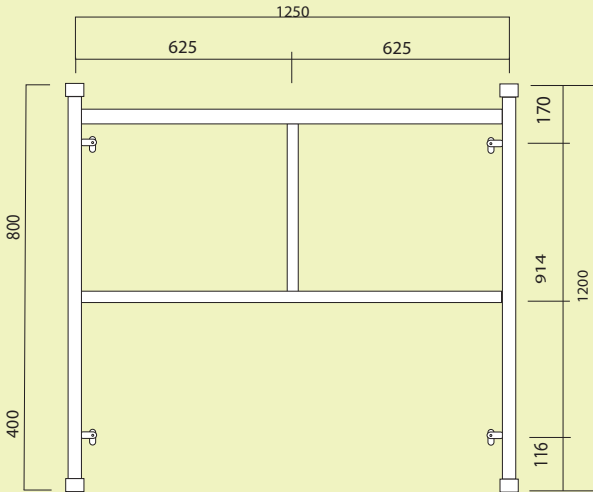

SẢN PHẨM ĐƯỢC INCOSAF - BỘ XÂY DỰNG CẤP GIẤY CHỨNG NHẬN KIỂM ĐỊNH

Số 0197/GCN - KĐXD ngày 21/12/2010

THEO TCXDVN 296 - 2004; TCVN 6052 - 1995; TCVN 4059 - 1985

kết quả kiểm định		
TT	Điểm đặt lực	Lực nền tối hạn Nth (kN)
Khung 1	Điểm 1	35,9
Khung 2	Điểm 2	9,07

H 900 x T 20 x 1250 KHÔNG NÓNG - MẠ KẼM NHÚNG NÓNG

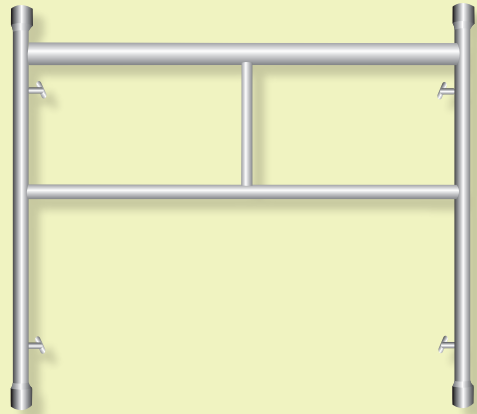
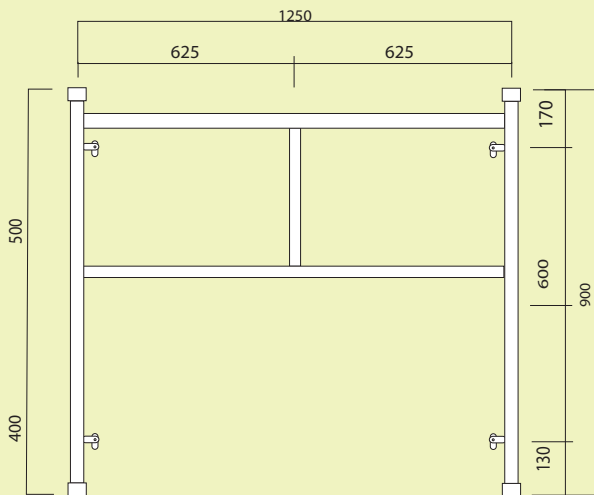

SẢN PHẨM ĐƯỢC INCOSAF - BỘ XÂY DỰNG CẤP GIẤY CHỨNG NHẬN KIỂM ĐỊNH

Số 0197/GCN - KĐXD ngày 21/12/2010

THEO TCXDVN 296 - 2004; TCVN 6052 - 1995; TCVN 4059 - 1985

kết quả kiểm định		
TT	Điểm đặt lực	Lực nền tối hạn Nth (kN)
Khung 1	Điểm 1	31,36
Khung 2	Điểm 2	7,94

SẢN PHẨM TÔN KẼM

H 1700 x T 20 x 1250 CÓ NÓNG - SẢN PHẨM TÔN KẼM

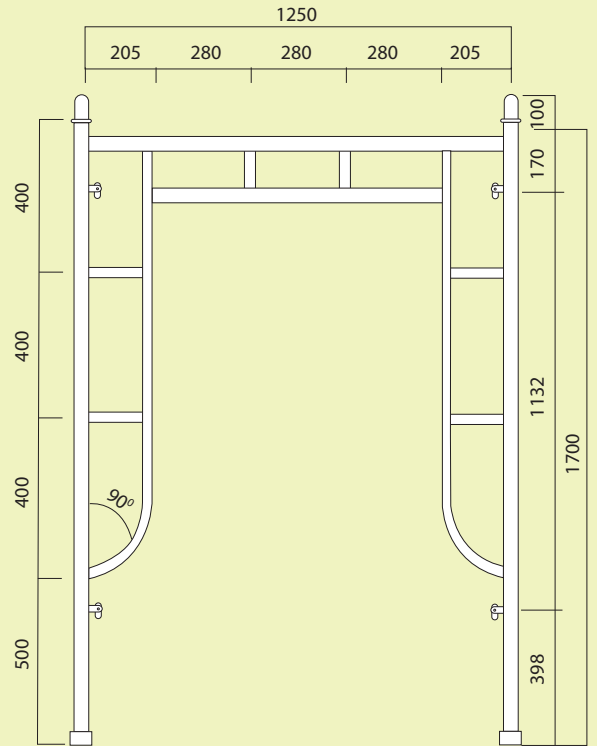
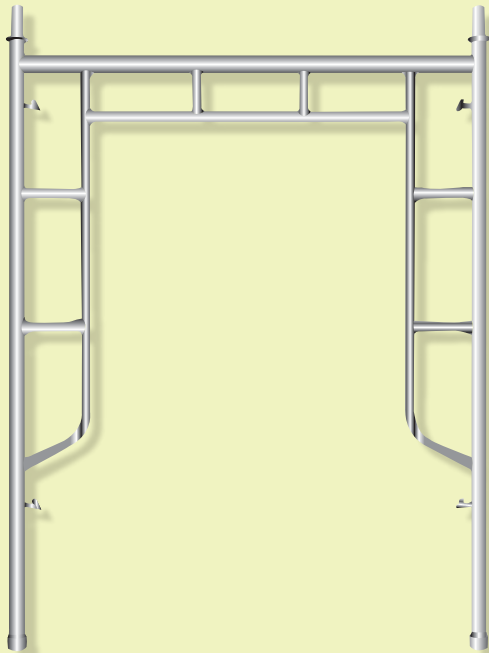

SẢN PHẨM ĐƯỢC INCOSAF - BỘ XÂY DỰNG CẤP GIẤY CHỨNG NHẬN KIỂM ĐỊNH
Số 0197/GCN - KĐXD ngày 21/12/2010

THEO TCXDVN 296 - 2004; TCVN 6052 - 1995; TCVN 4059 - 1985

kết quả kiểm định		
TT	Điểm đặt lực	Lực nén tối hạn Nth (kN)
Khung 1	Điểm 1	45.36
Khung 2	Điểm 2	13.85

H 1530 x T 20 x 1250 CÓ NÓNG - SẢN PHẨM TÔN KẼM

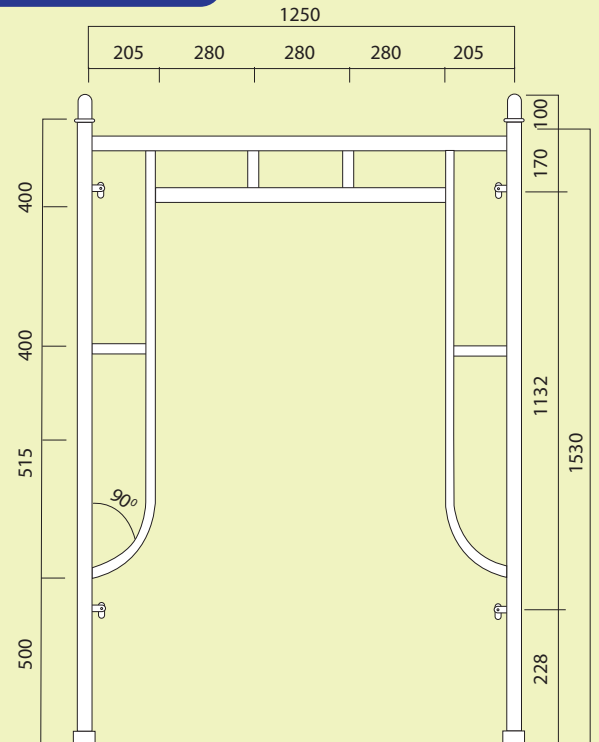
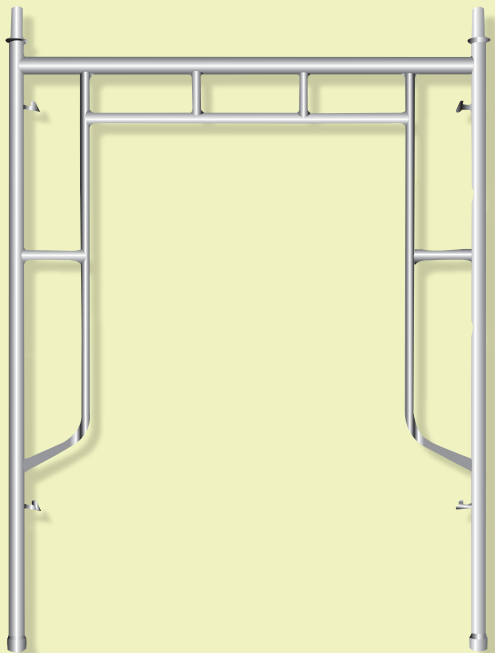

SẢN PHẨM ĐƯỢC INCOSAF - BỘ XÂY DỰNG CẤP GIẤY CHỨNG NHẬN KIỂM ĐỊNH
Số 0197/GCN - KĐXD ngày 21/12/2010

THEO TCXDVN 296 - 2004; TCVN 6052 - 1995; TCVN 4059 - 1985

kết quả kiểm định		
TT	Điểm đặt lực	Lực nén tối hạn Nth (kN)
Khung 1	Điểm 1	40.82
Khung 2	Điểm 2	11.54



SẢN PHẨM TÔN KẼM

H 1.200 x T 20 x 1250 KHÔNG NÓNG - SẢN PHẨM TÔN KẼM

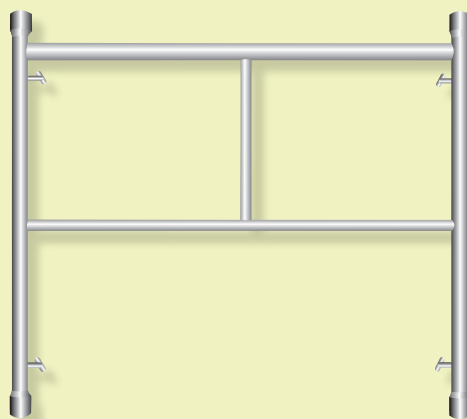
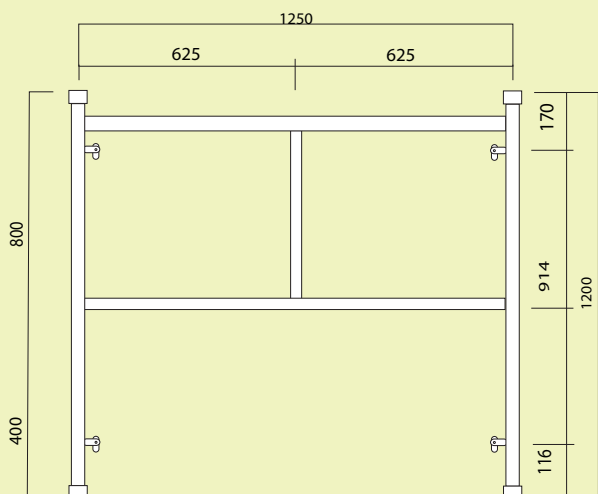

SẢN PHẨM ĐƯỢC INCOSAF - BỘ XÂY DỰNG CẤP GIẤY CHỨNG NHẬN KIỂM ĐỊNH

Số 0197/GCN - KĐXD ngày 21/12/2010

THEO TCXDVN 296 - 2004; TCVN 6052 - 1995; TCVN 4059 - 1985

kết quả kiểm định		
TT	Điểm đặt lực	Lực nền tối hạn N _{th} (kN)
Khung 1	Điểm 1	35,9
Khung 2	Điểm 2	9,07

H 900 x T 20 x 1250 KHÔNG NÓNG - SẢN PHẨM TÔN KẼM

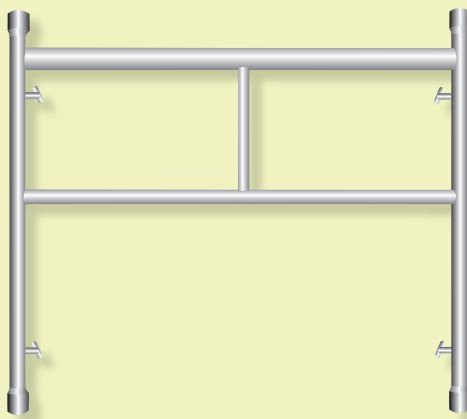
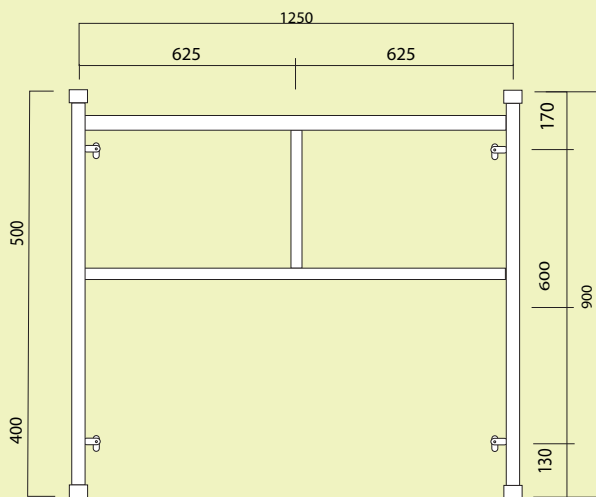

SẢN PHẨM ĐƯỢC INCOSAF - BỘ XÂY DỰNG CẤP GIẤY CHỨNG NHẬN KIỂM ĐỊNH

Số 0197/GCN - KĐXD ngày 21/12/2010

THEO TCXDVN 296 - 2004; TCVN 6052 - 1995; TCVN 4059 - 1985

kết quả kiểm định		
TT	Điểm đặt lực	Lực nền tối hạn N _{th} (kN)
Khung 1	Điểm 1	31,36
Khung 2	Điểm 2	7,94

SẢN PHẨM SƠN DẦU

H 1700 x T 20 x 1250 CÓ NÓNG - SẢN PHẨM SƠN DẦU

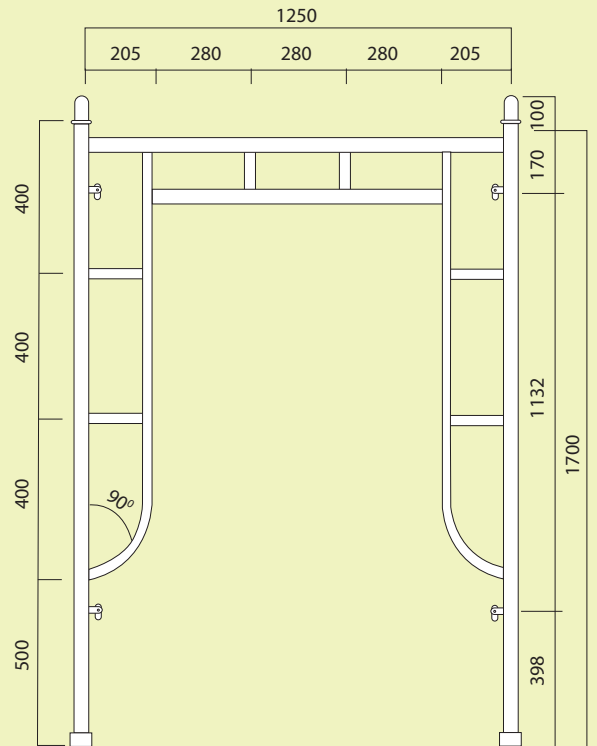
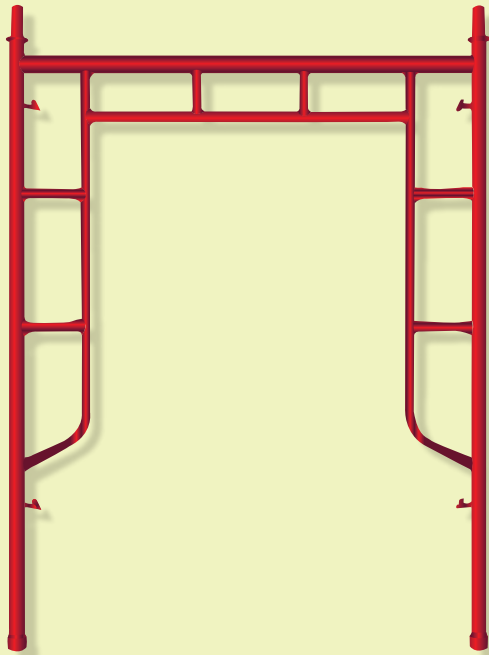

SẢN PHẨM ĐƯỢC INCOSAF - BỘ XÂY DỰNG CẤP GIẤY CHỨNG NHẬN KIỂM ĐỊNH
Số 0197/GCN - KĐXD ngày 21/12/2010
THEO TCXDVN 296 - 2004; TCVN 6052 - 1995; TCVN 4059 - 1985

kết quả kiểm định		
TT	Điểm đặt lực	Lực nền tối hạn Nth (kN)
Khung 1	Điểm 1	45.36
Khung 2	Điểm 2	13.85

H 1530 x T 20 x 1250 CÓ NÓNG - SẢN PHẨM SƠN DẦU

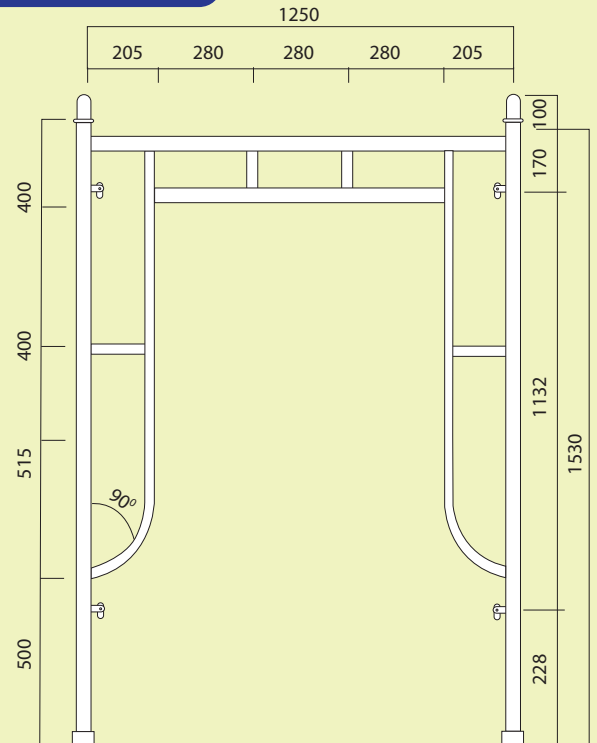
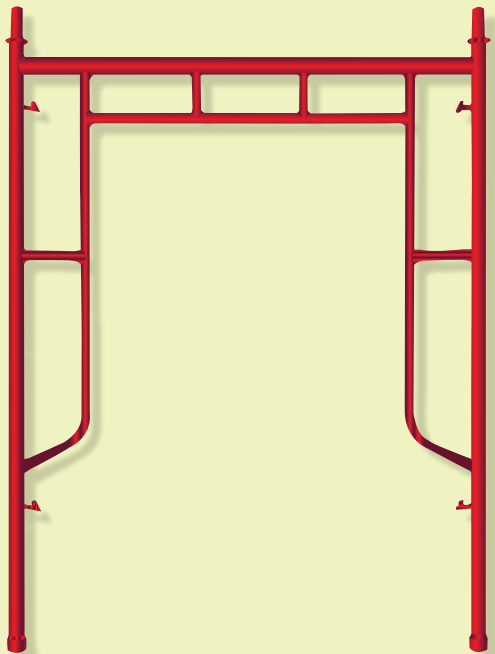

SẢN PHẨM ĐƯỢC INCOSAF - BỘ XÂY DỰNG CẤP GIẤY CHỨNG NHẬN KIỂM ĐỊNH
Số 0197/GCN - KĐXD ngày 21/12/2010
THEO TCXDVN 296 - 2004; TCVN 6052 - 1995; TCVN 4059 - 1985

kết quả kiểm định		
TT	Điểm đặt lực	Lực nền tối hạn Nth (kN)
Khung 1	Điểm 1	40.82
Khung 2	Điểm 2	11.54



SẢN PHẨM SƠN DẦU

H 1.200 x T 20 x 1250 KHÔNG NÓNG - SƠN DẦU

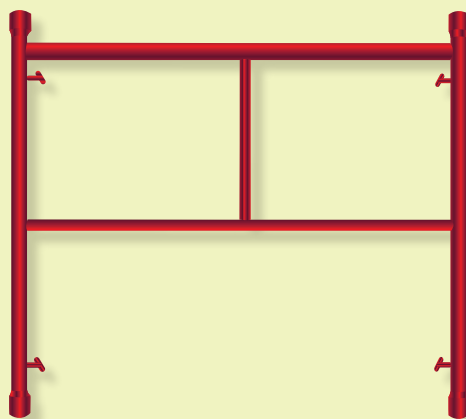
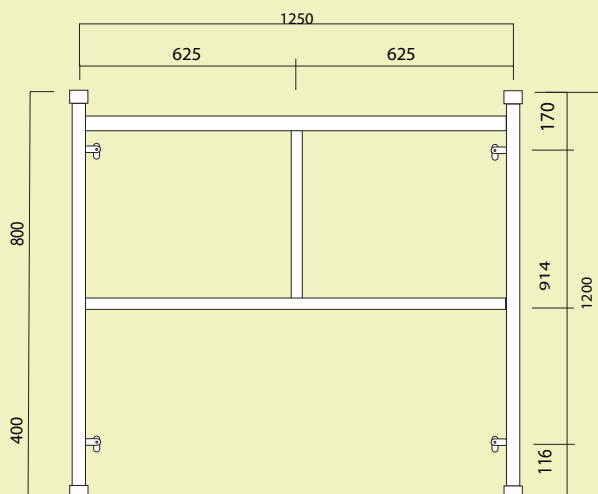

SẢN PHẨM ĐƯỢC INCOSAF - BỘ XÂY DỰNG CẤP GIẤY CHỨNG NHẬN KIỂM ĐỊNH

Số 0197/GCN - KĐXD ngày 21/12/2010

THEO TCXDVN 296 - 2004; TCVN 6052 - 1995; TCVN 4059 - 1985



kết quả kiểm định

TT	Điểm đặt lực	Lực nền tối hạn N _{th} (kN)
Khung 1	Điểm 1	35,9
Khung 2	Điểm 2	9,07

H 900 x T 20 x 1250 KHÔNG NÓNG - SƠN DẦU

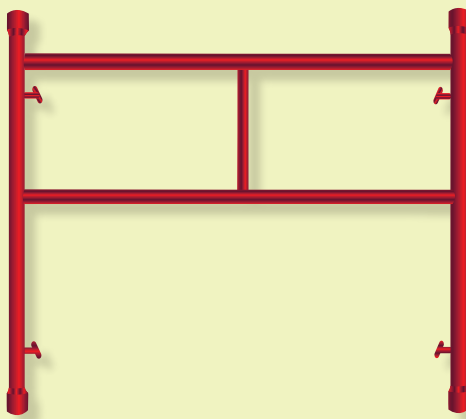
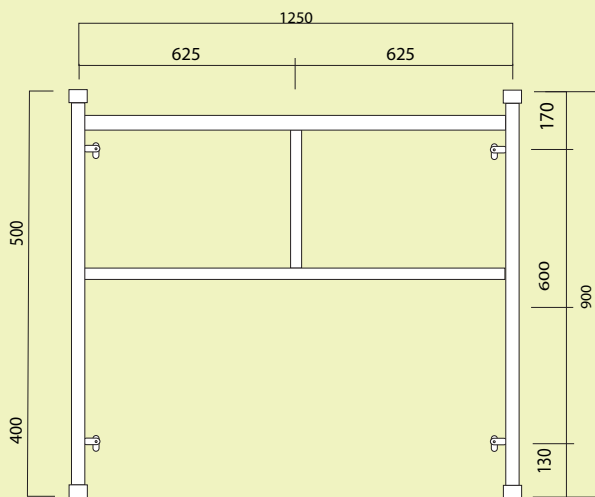

SẢN PHẨM ĐƯỢC INCOSAF - BỘ XÂY DỰNG CẤP GIẤY CHỨNG NHẬN KIỂM ĐỊNH

Số 0197/GCN - KĐXD ngày 21/12/2010

THEO TCXDVN 296 - 2004; TCVN 6052 - 1995; TCVN 4059 - 1985



kết quả kiểm định

TT	Điểm đặt lực	Lực nền tối hạn N _{th} (kN)
Khung 1	Điểm 1	31,36
Khung 2	Điểm 2	7,94

SẢN PHẨM CHỐNG NÊM

H 1.000 x T 20 KHÔNG NÓNG - CHỐNG NÊM

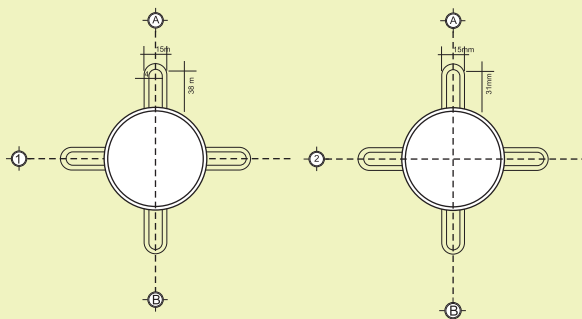
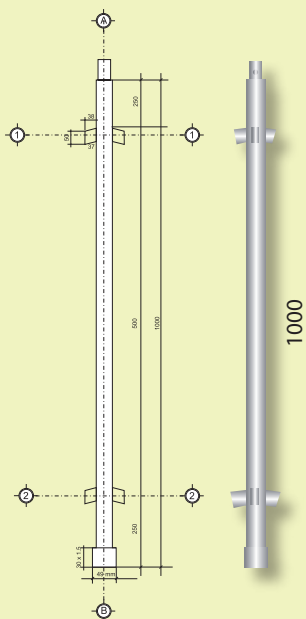

SẢN PHẨM ĐƯỢC INCOSAF - BỘ XÂY DỰNG CẤP GIẤY CHỨNG NHẬN KIỂM ĐỊNH
Số 0197/GCN - KĐXD ngày 21/12/2010
THEO TCXDVN 296 - 2004; TCVN 6052 - 1995; TCVN 4059 - 1985



kết quả kiểm định

TT	Điểm đặt lực	Lực nền tối hạn N _{th} (kN)
Khung 1	Điểm 1	35,9
Khung 2	Điểm 2	9,07

H 2500 x T 20 KHÔNG NÓNG - SƠN DẦU

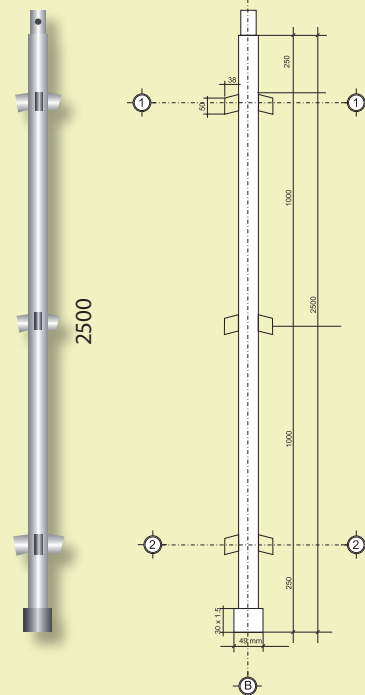
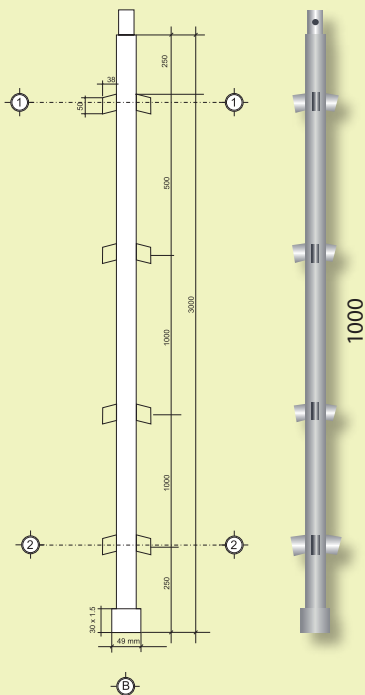

SẢN PHẨM ĐƯỢC INCOSAF - BỘ XÂY DỰNG CẤP GIẤY CHỨNG NHẬN KIỂM ĐỊNH
Số 0197/GCN - KĐXD ngày 21/12/2010
THEO TCXDVN 296 - 2004; TCVN 6052 - 1995; TCVN 4059 - 1985



kết quả kiểm định

TT	Điểm đặt lực	Lực nền tối hạn N _{th} (kN)
Khung 1	Điểm 1	31,36
Khung 2	Điểm 2	7,94



SẢN PHẨM CHỐNG NÊM

H 1120 x T 20 x 1240 x 800 KHÔNG NÓNG - SƠN DẦU

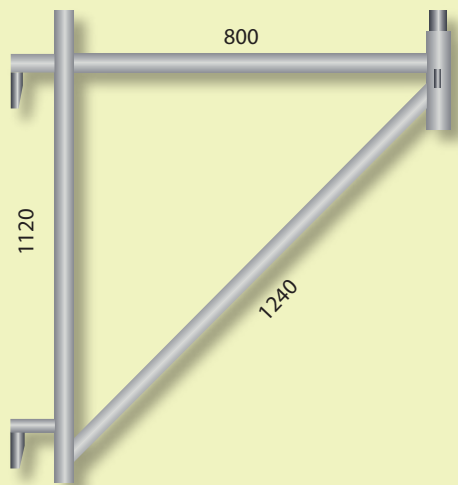
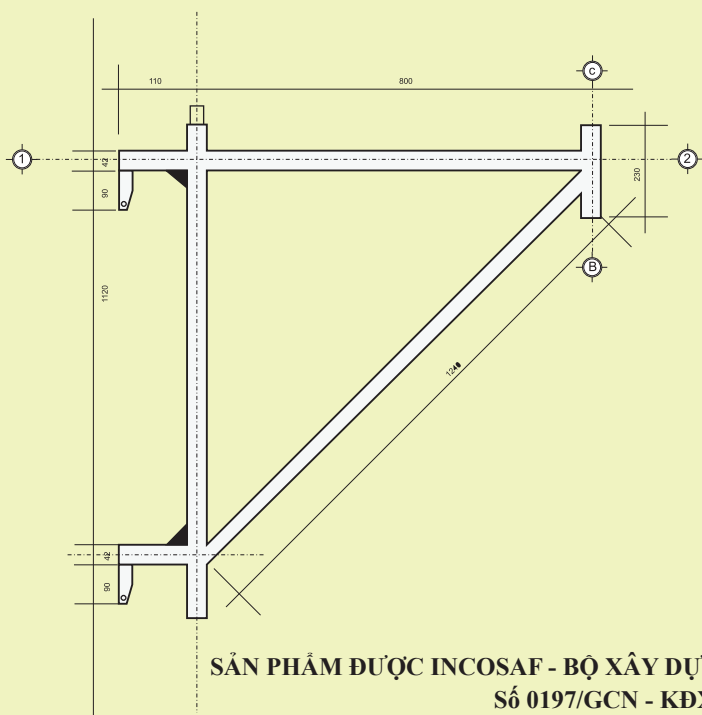

SẢN PHẨM ĐƯỢC INCOSAF - BỘ XÂY DỰNG CẤP GIẤY CHỨNG NHẬN KIỂM ĐỊNH
Số 0197/GCN - KĐXD ngày 21/12/2010
THEO TCXDVN 296 - 2004; TCVN 6052 - 1995; TCVN 4059 - 1985

kết quả kiểm định		
TT	Điểm đặt lực	Lực nền tối hạn N _{th} (kN)
Khung 1	Điểm 1	35,9
Khung 2	Điểm 2	9,07

H 132 x T 20 x 450 - 950 - 1200 - 1500 KHÔNG NÓNG - CHỐNG NÊM

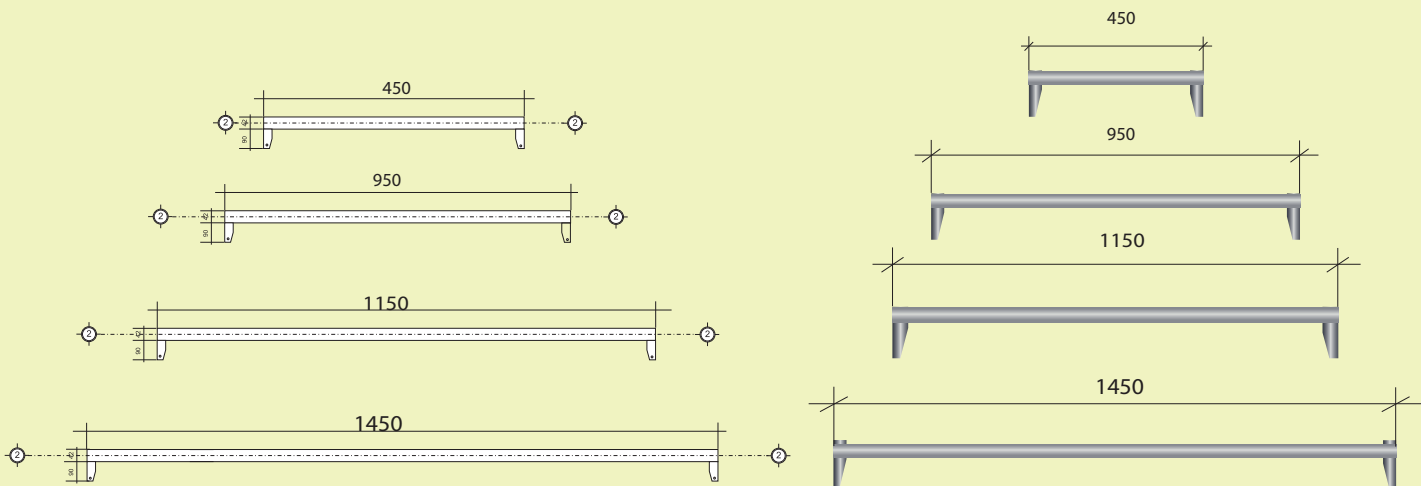

SẢN PHẨM ĐƯỢC INCOSAF - BỘ XÂY DỰNG CẤP GIẤY CHỨNG NHẬN KIỂM ĐỊNH
Số 0197/GCN - KĐXD ngày 21/12/2010
THEO TCXDVN 296 - 2004; TCVN 6052 - 1995; TCVN 4059 - 1985

kết quả kiểm định		
TT	Điểm đặt lực	Lực nền tối hạn N _{th} (kN)
Khung 1	Điểm 1	31,36
Khung 2	Điểm 2	7,94

CÂY CHỐNG

Từ trái sang:

- Ø 49* 2.0* 3000
- Cột chống đa năng
- Ø 49* 2.0* 2500
- Ø 60* 2.0* 2000
- Ø 60* 2.0* 1500

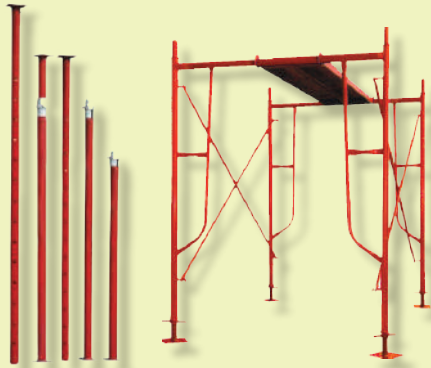

GIÀNG CHÉO



ỐNG NỐI

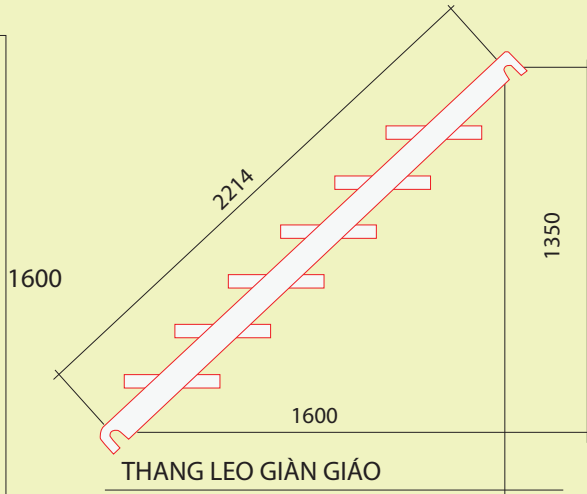
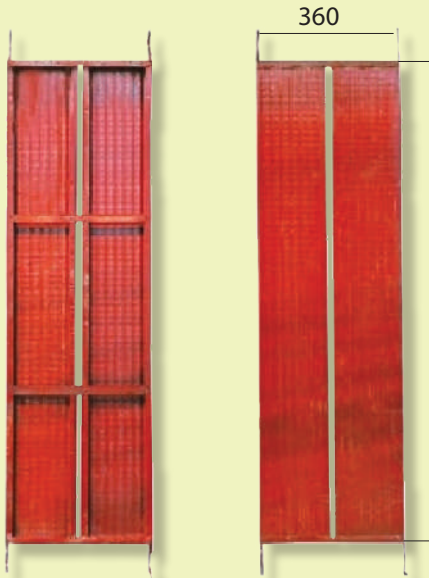

ỐP LIỀN CHỐNG GỠ VÀ THANH CHÉO



SÀN THAO TÁC

SẢN PHẨM ĐƯỢC INCOSAF - BỘ XÂY DỰNG CẤP GIẤY CHỨNG NHẬN KIỂM ĐỊNH
Số 0197/GCN - KĐXD ngày 21/12/2010
THEO TCXDVN 296 - 2004; TCVN 6052 - 1995; TCVN 4059 - 1985

kết quả kiểm định		
TT	Điểm đạt lực	Lực nền tối hạn N/m ² (kN)
Khung 1	Điểm 1	3,36

H 900 x T 20 x 1250 KHÔNG NÓNG - SƠN DẦU



CHÂN ĐẾ VÀ KÍCH NGƯỢC

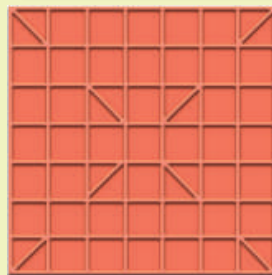

TÔN CỐT FA

THANG



MÁY TRỘN



SẢN PHẨM CHỐNG NÊM

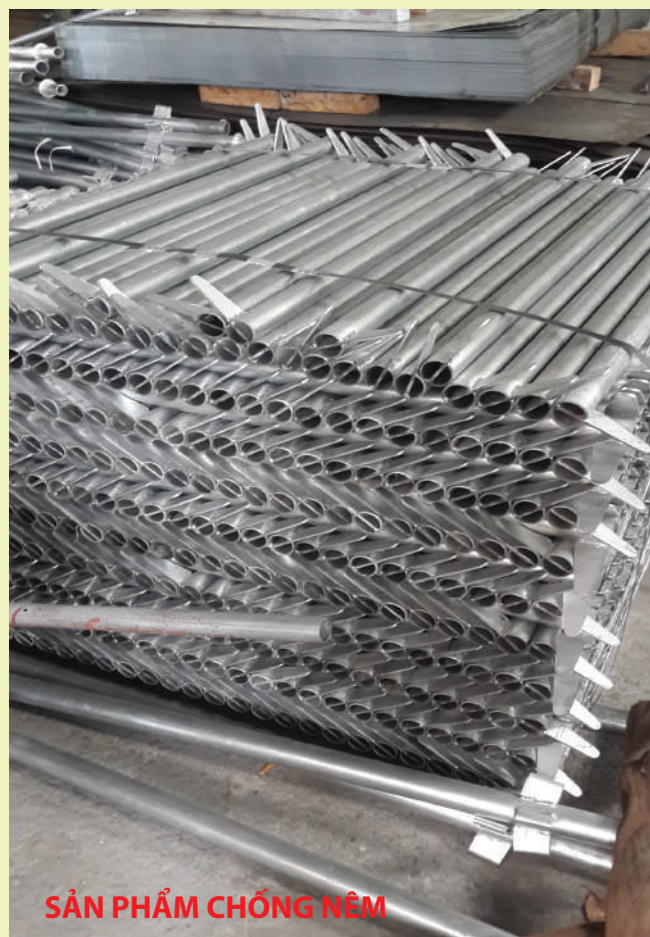

SẢN PHẨM CHỐNG NÊM



SẢN PHẨM TÔN KẼM



SẢN PHẨM TÔN KẼM



SẢN PHẨM TÔN KẼM



SẢN PHẨM TÔN KẼM



XƯỞNG SẢN XUẤT



SẢN PHẨM TÔN KẼM

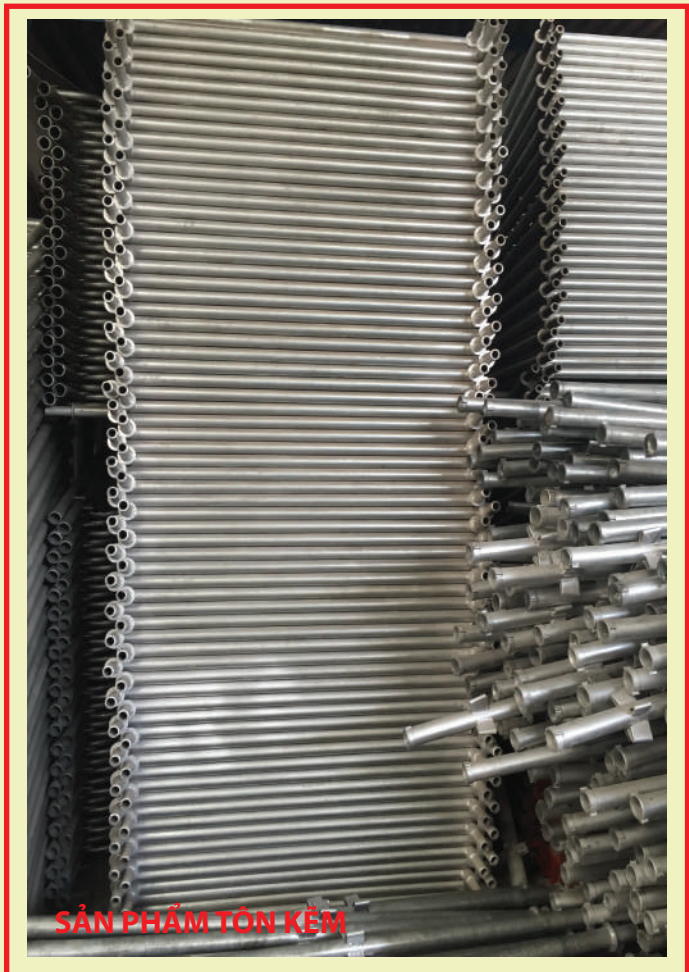

SẢN PHẨM TÔN KẼM



SẢN PHẨM TÔN KẼM



CÔNG TY TNHH GIÀN GIÁO VIỆT XÔ



PHÁT TRIỂN BỀN VỮNG

Trụ sở chính: 887 Kinh Dương Vương, Phường An Lạc, Quận Bình Tân, Thành Phố Hồ Chí Minh, Việt Nam.
Số Tài Khoản: 200912839 Tại NH Á Châu ACB – PGD An Lạc.
Điện Thoại: 08. 3756 5388 Fax: 08. 3756 5389
Mã số thuế: 0312204922
Email: giangiaoxaydungvietxo@gmail.com
Website: giangiaovietxo.com